

9V DC	DE Austauschbar EN Replaceable	NL Vervangbaar FR Remplaçable
0°C 40°C	DE Betriebstemperatur EN Operating temperature	NL Bedrijfstemperatuur FR Temp. de fonctionnement
25% 93%	DE Luftfeuchtigkeit bei Betrieb EN Operating humidity	NL Luchtvochtigheid in bedrijf FR Humidité de fonct.
	DE Optischer Sensor EN Optical sensor	NL Optische sensor FR Capteur optique
ALARM 85dB(A) at 3m	DE Alarmlautstärke EN Alarm volume	NL Alarmvolume FR Volume d'alarme
40m <sup>2</sup>	DE Kapazität EN Capacity	NL Capaciteit FR Capacité
	DE Alarm Stummschalten EN Silence/Hush function	NL Pauze-/Uitstelfunctie FR Fonction de pause/ajourner
	DE Bewohnbare Freizeitfahrzeuge EN Leisure accommodation vehicle	NL Verblijfsrecreatie voertuig FR Camping car
<b>GUARANTEE</b>	DE Besuche <a href="http://www.elro.eu">www.elro.eu</a> EN Visit <a href="http://www.elro.eu">www.elro.eu</a>	NL Bezoek <a href="http://www.elro.eu">www.elro.eu</a> FR Visitez <a href="http://www.elro.eu">www.elro.eu</a>
	DE Deckenmontage EN Ceiling mounting	NL Montage aan plafond FR Montage au plafond
<b>REPLACE BATTERY</b>	DE Warnung niedrige Batterie EN Low battery alert	NL Melding lage-batterijspanning FR Allerte de batterie faible

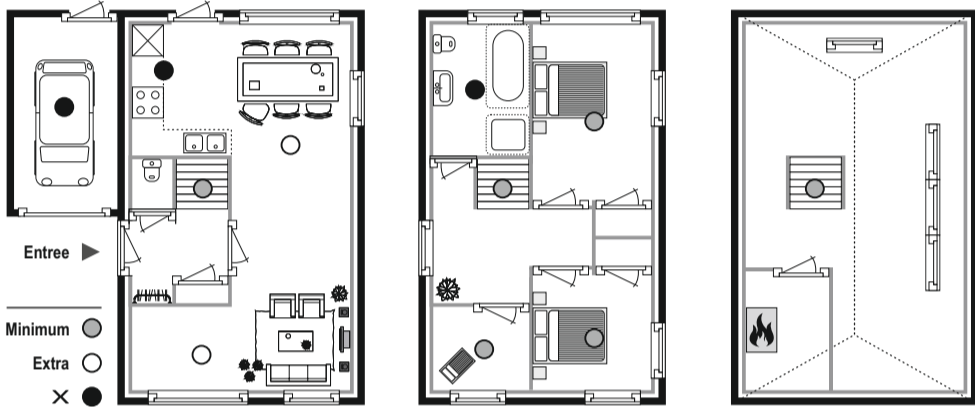

**Manufacturer:**  
Siterwell Electronics CO., Limited  
No.666 Qingfeng Road, Jiangbei District,  
Ningbo, Zhejiang Province, China 315034

**Importer**  
ELRO Europe | [www.elro.eu](http://www.elro.eu)  
Postbus 9607 - Box E800  
1006 GC Amsterdam The Netherlands



DE Anleitungshandbuch  
RAUCHWARNMELDER

NL Gebruiksaanwijzing  
ROOKMELDER

FR Manuel d'utilisation  
DÉTECTEUR DE FUMÉE

Certified by  
**KRIWAN Testzentrum**



FS1801xx\_FS1805xx

Home is not a place, it's a feeling

**CE** 1772  
DoP: FS1805-01  
18 FS1805

Fire Safety EN 14604:2005 + AC:2008



**ÉLÉMENTS D'EMBALLAGE À SÉPARER ET À DÉPOSER DANS LE BAC DE TRI**



**1 Firstly - Zuerst - Als eerste - Premier**

**EN** Follow instructions to ensure proper installation. Intended use: Fire detection and fire warning for household or similar residential applications. Local regulations shall be consulted.

**DE** Beachten Sie die folgenden Hinweise, um einen ordnungsgemäßen Betrieb zu gewährleisten. Verwendungszweck: Erkennen und Melden von Bränden in Haushalten oder für vergleichbare Anwendungen in Wohnbereichen. Die lokalen Bestimmungen sind zu berücksichtigen.

**NL** Volg de instructies om een juiste werking te garanderen. Beoogd gebruik: Detecteren en melden van branden in huishoudelijke of soortgelijke residentiële omgevingen. Lokale regelgeving moet worden geraadpleegd

**FR** Suivez les instructions pour assurer un fonctionnement correct. Utilisation prévue: détection d'incendie et avertissement d'incendie pour les applications résidentielles domestiques ou similaires. Les réglementations locales doivent être consultées.

INTENDED USE: FIRE SAFETY  
ESSENTIAL CHARACTERISTICS: PASSED

Nominal activation conditions/ Sensitivity, Response delay (response time) and Performance under fire condition - Operational reliability - Tolerance to supply voltage - Durability of operational reliability and response delay, temperature resistance, vibration resistance, humidity resistance, corrosion resistance, electrical stability

**2 Content - Inhalt - Inhoud - Contenu**

FS1801xx (1yr) = FS1805M + GP1604S or Raymax 6F22  
FS1805xx (5yr) = FS1805M + GP1604A or Raymax 6LR61 or Duracell MN1604

Test button  
Prüftaste  
Testknop  
Bouton de test

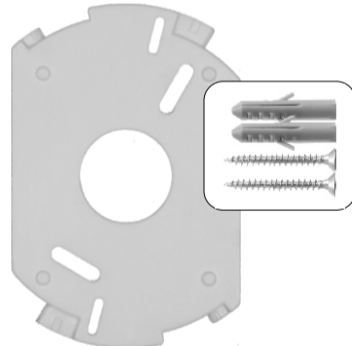

**3 Activate / Replace - Aktivieren / Ersetzen - Activeren / Vervangen - Activé / Remplacer**

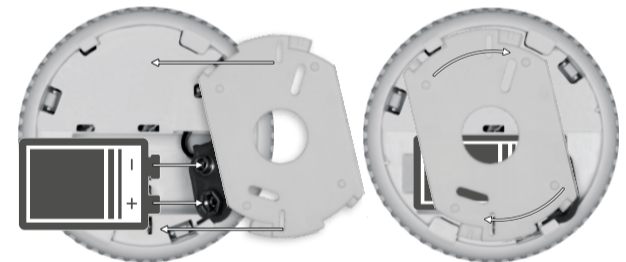

EN Recommended batteries; DE Empfohlene Batterien; (1yr) GP1604S, Raymax 6F22  
NL Aanbevolen batterijen; FR Piles recommandées; (5yr) GP1604A, Raymax 6LR61, Duracell MN1604

EN Replace the smoke detector 10 years after activation; DE Tauschen Sie den Rauchwarnmelder 10 Jahre nach Aktivierung aus;  
NL Vervang de rookmelder 10 jaar na activatie; FR Remplacez le détecteur de fumée 10 ans après l'activation:

**4 Testing - Prüfung - Testen - Testez**

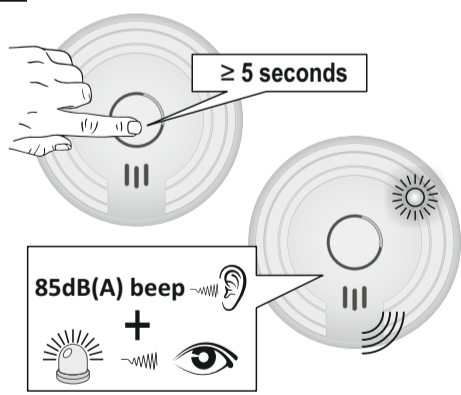

**5 Ceiling mounting - Deckenbefestigung - Plafond montage - Montage au plafond**

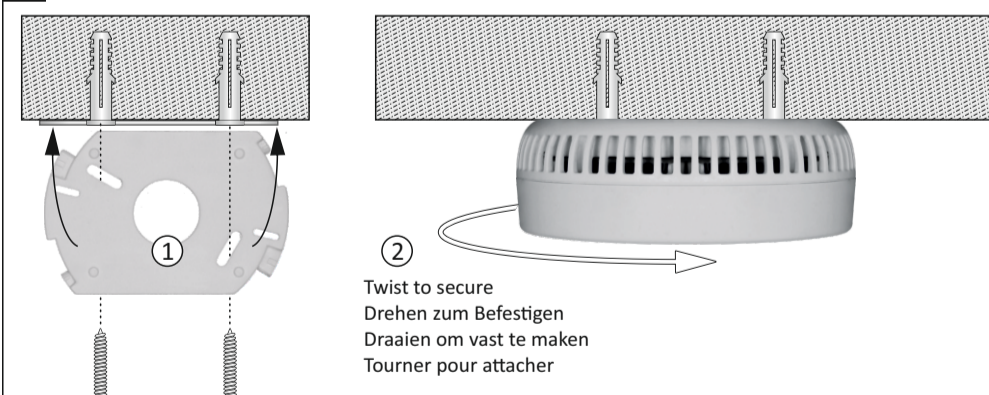

**6a Rooms - Zimmer - Kamers - Chambre**

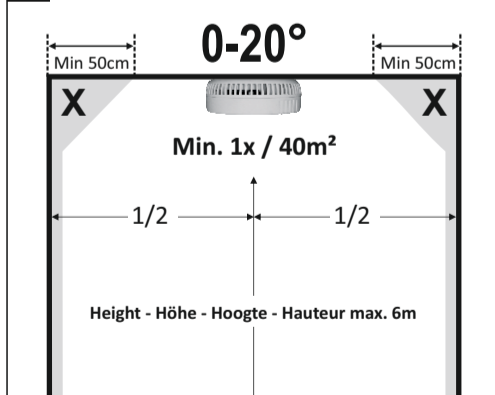

**6b Roof - Dach - Dak - Toit**

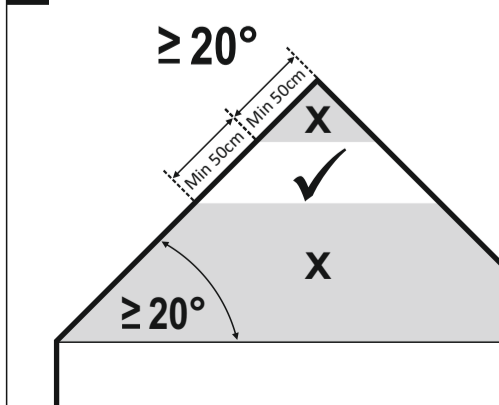

**6c**

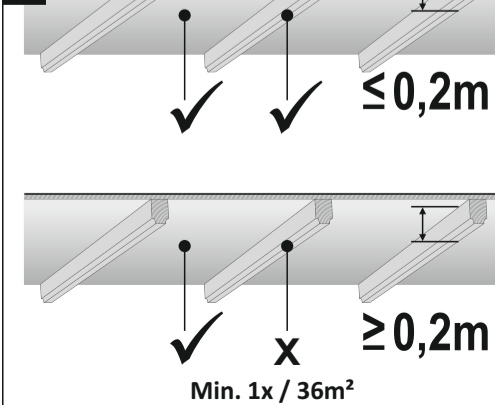

**7 Test & clean - Testen & reinigen - Test & schoonmaken - Test et propre**

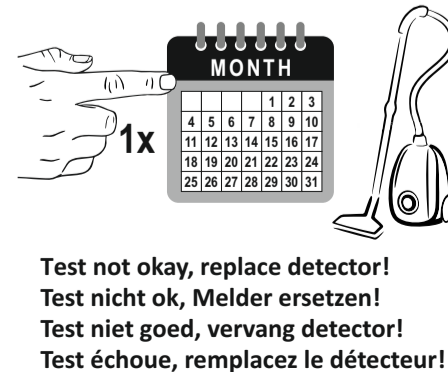

**Low battery alert?**  
Replace battery and test! (see 3 and 4)  
Niedriger Batterie-Alarm? Batterien austauschen und Testen! (Sehe 3 und 4)  
Melding lage batterijspanning? Vervang de batterij en test! (zie stap 3 en 4)  
Alerte de batterie faible? Remplacez la pile et test! (voir 3 et 4)

1x 32 sec / Beep +

EN	Operating mode	LED signal (flash)	LED signal (flash)	Description mode
	Normal	1 x per 32 seconds	None	Device is functioning properly
	Test	1 x per second (3 x), pause of 1,5 seconds	1 x per seconds (3 x), pause of 1,5 seconds	Device is being tested
	Alarm	1 x per second (3 x), pause of 1,5 seconds	1 x per seconds (3 x), pause of 1,5 seconds	Device has detected smoke
	Low battery	1 x per 32 seconds(simultaneously with beep)	1 x per 32 seconds (simultaneously with flash)	Battery is running low
	Fault warning	1 x per 32 seconds(alternating with beep)"	1 x per 32 seconds (alternating with flash)"	Device is not functioning properly

DE	Melder - Modus	LED Anzeige (Blitz)	Akustisches Signal (Beep)	Modus Erklärung
	Normal	1 x pro 32 Sekunde	Keine	Normaler Überwachung
	Test	1 x pro Sekunde (3 x), 1,5 Sekunde Pause	1 x pro Sekunde (3 x), 1,5 Sekunde Pause	Gerät wird getestet
	Alarm	1 x pro Sekunde (3 x), 1,5 Sekunde Pause	1 x pro Sekunde (3 x), 1,5 Sekunde Pause	Gerät hat Rauch erkannt
	Niedrige Batterie	1 x pro 32 Sekunde (gleichzeitig mit Piepton)	1 x pro 32 Sekunde (gleichzeitig mit Blitz)	Batterie ist fast leer
	Fehler Warn	1 x pro 32 Sekunde (abwechselnd mit Piepton)	1 x pro 32 Sekunde (abwechselnd mit Blitz)	Gerät funktioniert nicht ordnungsgemäß

NL	Gebruiksmodus	LED signaal (flits)	Acoustisch signaal (piep)	Beschrijving modus
	Normaal	1 x per 32 seconden	Geen	Apparaat functioneert normaal
	Test	1 x per seconde (3 x), 1,5 seconde pauze	1 x per seconde (3 x), 1,5 seconde pauze	Apparaat wordt getest
	Alarm	1 x per seconde (3 x), 1,5 seconde pauze	1 x per seconde (3 x), 1,5 seconde pauze	Apparaat heeft rook gedetecteerd
	Lege batterij	1 x per 32 seconden (gelijktijdig met piep)	1 x per 32 seconden (gelijktijdig met flits)	Batterij is bijna leeg
	Foutmelding	1 x per 32 seconden (afwisselend met piep)	1 x per 32 seconden (afwisselend met flits)	Apparaat functioneert niet goed

FR	Mode de fonctionnement	Signal LED (flash)	Signal sonore (bip)	Mode description
	Normal	1 x par 32 secondes	Aucun	L'appareil fonctionne correctement
	Test	1 x par seconde (3 x), pause de 1,5 secondes	1 x par seconde (3 x), pause de 1,5 secondes	L'appareil est en cours de test
	Alarme	1 x par seconde (3 x), pause de 1,5 secondes	1 x par seconde (3 x), pause de 1,5 secondes	L'appareil a détecté de la fumée
	Avertissement de batterie faible	1 x par 32 secondes(en même temps que le bip)	1 x par 32 secondes(en même temps que le flash)	La batterie est faible
	Avertissement de défaut	1 x par 32 secondes(en alternance avec le bip)	1 x par 32 secondes(en alternance avec le flash)	L'appareil ne fonctionne pas correctement

#### EN - Symbols:

 Recycling and disposal: The WEEE symbol means that this product and batteries must be disposed separately from other household waste. When it reaches its end of life, take it to a designated waste collection point in your area to guarantee a safe disposal or recycling. Protect the environment, human health and natural resources!

 Read the manual before use and store it in a safe place for future use and maintenance.

 Download Declaration of Performance (DoP) at [www.elro.eu](http://www.elro.eu).

#### Warnings:

- Replace smoke alarm device 10 years after initial activation.
- To prevent injury, this apparatus must be securely attached to the ceiling in accordance with the installation instructions.
- Batteries shall not be exposed to excessive heat such as sunshine and fire.
- Battery lifetime shortens without monthly test.
- Keep away from air conditioning/ventilation.
- Do not paint or cover device.
- Consult local regulations.

Troubleshooting: False alarm is often caused by dust or steam. In case of doubt: Leave the building and take action! Additional mounting instructions: Corridor max width 3m: Max 15m between 2 alarms. Max. 7,5m to front side and alarms at edges/crossings of corridors. Galleries: Length and width >2m and >16m<sup>2</sup>, additional alarms below gallery. Partial roof slopes: Flat ceiling ≤1m wide, consider as roof slope. Flat ceiling >1m wide, consider as flat ceiling.

#### DE - Symbole:

 Recycling und Entsorgung: Das WEEE-Symbol bedeutet, dass dies Produkt und seine Batterien separat von anderem Haushaltsmüll entsorgt werden muss. Wenn das Ende der Produktlebensdauer erreicht ist, bringen Sie das Produkt zur kommunalen Sammelstelle um eine sichere Entsorgung oder Recycling zu gewährleisten. Schützen Sie Umwelt und menschlichen Gesundheit und gehen Sie verantwortlich mit natürlichen Ressourcen um!

 Lesen Sie vor Gebrauch das Anleitungshandbuch und heben Sie diese auf, um eine sichere Nutzung und Wartung zu gewährleisten.

 Leistungserklärung (DoP) finden Sie auf [www.elro.eu](http://www.elro.eu)

#### Warnung:

- Melder 10 Jahre nach Erstaktivierung ersetzen.
- Um Verletzungsgefahren vorzubeugen muss dies Gerät sicher nach Anleitung an der Decke montiert werden.
- Batterien dürfen keiner starken Hitze ausgesetzt werden, wie z.B. durch direkte Sonneneinstrahlung, Feuer, etc.
- Batterielebensdauer verkürzt sich ohne monatlichen Test.
- Von der Klimaanlage/Belüftung fernhalten.
- Nicht bemalen oder Gerät abdecken.
- Bitte beachten Sie die örtlichen Vorschriften.

Problembehandlung: Fehllarme werden meist durch Staub oder Dunst ausgelöst. Im Zweifelsfall: Verlassen das Gebäude und Maßnahmen ergreifen! Zusätzliche Montagehinweise: Flure mit max. Breite 3m: Max. 15m zwischen 2 Meldern. Max. 7,5m zur Stirnfläche des Flures und Melder in Kreuzungs-, Einmündungs- und Eckbereichen von Fluren. Galerien: Länge und Breite >2m und >16m<sup>2</sup>, weiterer Rauchwarnmelder unterhalb Galerie. Anteiligen Dachschrägen: Horizontale Decke ≤1m breit, wie bei Dachschrägen. Horizontale Decke >1m breit, wie bei horizontale Decken.

#### NL - Symbolen:

 Recycling en afvoer: Het WEEE-symbool betekent dat dit product en batterijen gescheiden van huishoudelijk afval moeten worden afgevoerd. Als dit product het einde van zijn levensduur bereikt, breng je het naar een aangewezen afvalinzamelpunt in de buurt om een veilige afvoer of recycling te garanderen. Bescherm milieu en volksgezondheid, ga verantwoordelijk met natuurlijke hulpbronnen om!

 Lees de handleiding voor gebruik en bewaar hem op een veilige plek voor toekomstig gebruik en onderhoud.

 Download Verklaring van Prestaties (DoP) op [www.elro.eu](http://www.elro.eu).

#### Waarschuwingen:

- Rookmelder 10 jaar na activering vervangen.
- Om verwondingen te voorkomen, moet dit apparaat stevig aan het plafond bevestigd zijn volgens de installatievoorschriften.
- Batterijen mogen niet blootgesteld worden aan extreme hitte zoals zonlicht en vuur.
- Levensduur batterij verkort zonder maandelijks testen.
- Niet monteren in de nabijheid van airconditioning/ventilatie.
- Verf of bedek het apparaat niet.
- Raadpleeg de lokale voorschriften.

Probleemoplossing: Vals alarm wordt vaak veroorzaakt door stof of stoom. Bij twijfel: Verlaat het pand en onderneem actie! Aanvullende installatieinstructies: Gangen met max. breedte 3m: Max. 15m tussen 2 melders. Max 7,5m afstand tot voorzijde en melders in hoeken en kruisingen van gangen. Galerijen: Lengte en breedte >2m en >16m<sup>2</sup>: Extra melder onder galerij. Gedeeltelijke dakhelling: Vlak plafond ≤1m breed, beschouw als hellend dak. Vlak plafond >1m breed, beschouw als vlak plafond.

#### FR - Symbols:

 Recyclage et mise au rebut: Le symbole WEEE signifie que ce produit et batteries ne doivent pas être jeté avec les ordures. Une fois le produit arrivée en fin de vie, déposez-la au centre de tri le plus proche de chez vous, où elle sera mise au rebut ou recyclée en toute sécurité.

 Protéger l'environnement, la santé des personnes et des ressources naturelles! Veuillez lire attentivement le manuel avant utilisation et le conserver à un endroit sûr. Déclaration de Performance (DoP) aller à [www.elro.eu](http://www.elro.eu).

 Download

#### Avertissements:

- Pour éviter toute blessure, cet appareil doit être solidement fixé au plafond conformément aux instructions
- d'installation.
- Les piles ne doivent pas être exposées à une chaleur excessive comme l'ensoleillement et le feu.
- Durée de vie de la batterie raccourcit sans test mensuel.
- Tenir à l'écart de l'air conditionné/ventilation.
- Ne pas peindre ou couvrir un appareil.
- Consultez les règlements locaux.

Dépannage: Fausse alarme est souvent causée par la poussière ou la vapeur. En cas de doute: Quittez le bâtiment et prendre des mesures! Instructions de montage supplémentaires: Couloir max. largeur 3m: Max 15m entre 2 détecteurs. Max. 7,5m à l'avant et détecteurs aux bords / traversées de couloirs. Galeries: Longueur et largeur >2m et >16m<sup>2</sup>, détecteurs supplémentaire en dessous de la galerie. Inclinaisons partielles du toit: Plafond plat ≤1m large, considérons comme une pente de toit. Plafond plat >1m large, considérons comme un plafond plat.

9V DC	EN Replaceable IT Sostituibile	ES Sustituible PL Wymienny	DK Udskiftelig SE Utbyttbar
0°C 40°C	IT Temperatura di esercizio ES Temperatura de funcionamiento	PL Temperatura pracy DK Driftstemperatur	SE Arbetstemperatur
25% 93%	IT Umidità di funzionamento ES Humedad de funcionamiento	PL Wilgotność robocza DK Luftfugtighed ved drift	SE Luftfuktighet vid drift
	IT Sensore ottico ES Sensor óptico	PL Czujnik optyczny DK Optisk sensor	SE Optisk sensor
ALARM 85dB(A) at 3m	IT Volume dell'allarme ES Volumen de la alarma	PL Głośność alarmu DK Alarmlydstyrke	SE Larmvolym
40m <sup>2</sup>	IT Capacità ES Capacidad	PL Zdolność DK Kapacitet	SE Kapacitet
	IT Silenziamento dell'allarme ES Silencio de alarma	PL Cisza alarmowa DK Alarm stilhed facilitet	SE Larmtystnadsanläggning
	IT Veicolo per il tempo libero ES Vehículo de alojamiento de ocio	PL Zakwaterowanie rekreacyjne DK Fritidskøretøj	SE Fritidsboende
GUARANTEE	IT Visita <a href="http://www.elro.eu">www.elro.eu</a> ES Visite <a href="http://www.elro.eu">www.elro.eu</a>	PL Odwiedź <a href="http://www.elro.eu">www.elro.eu</a> DK Besøg <a href="http://www.elro.eu">www.elro.eu</a>	SE Besök <a href="http://www.elro.eu">www.elro.eu</a>
	IT Tipo di montaggio: a soffitto ES Tipo de montaje: Techo	PL Rodzaj montażu: Sufit DK Monteringssted: Loft	SE Monteringsplats: tak
REPLACE BATTERY	IT Allarme batteria scarica ES Alerta de batería baja	PL Alarm niskiego poziomu baterii DK Alarm for lavt batteri	SE Varning om låg batterinivå

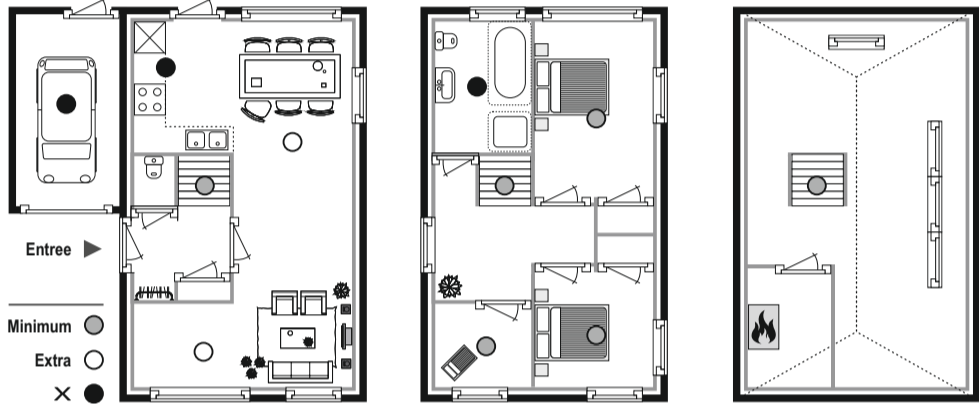

**Manufacturer:**  
Siterwell Electronics CO., Limited  
No.666 Qingfeng Road, Jiangbei District,  
Ningbo, Zhejiang Province, China 315034

**Importer**  
ELRO Europe | [www.elro.eu](http://www.elro.eu)  
Postbus 9607 - Box E800  
1006 GC Amsterdam The Netherlands



IT Istruzioni per l'uso  
RILEVATORE DI FUMO

ES Manual de instrucciones  
DETECTOR DE HUMO

PL Instrukcja obsługi  
CZUJKA DYMU

DK Instruktionsmanual  
RØGALARM

SE Instruktionsmanual  
RÖKDETEKTOR

Certified by  
**KRIWAN Testzentrum**



Home is not a place, it's a feeling

FS1801xx\_FS1805xx

**CE** 1772  
DoP: FS1805M-01  
18 FS1805M

Fire Safety EN 14604:2005 + AC:2008

**1**

**IT** Seguire le istruzioni per garantire una corretta installazione. Uso previsto: rilevamento e segnalazione di incendi per applicazioni domestiche o residenziali simili. Consultare le normative locali.

**ES** Siga las instrucciones para garantizar una instalación adecuada. Uso previsto: Detección y advertencia de incendios para aplicaciones domésticas o residenciales similares. Se deben consultar las regulaciones locales.

**PL** Postępuj zgodnie z instrukcjami, aby zapewnić prawidłową instalację. Przeznaczenie: Wykrywanie i ostrzeżenie o pożarze do zastosowań domowych lub podobnych zastosowań mieszkalnych. Należy zapoznać się z lokalnymi przepisami.

**DK** Følg instruktionerne for at sikre korrekt installation. Tilsigtet anvendelse: Branddetektion og brandadvarsel til husholdningsapplikationer eller lignende boliger. Lokale regler skal høres.

**SV** Följ instruktionerna för att säkerställa korrekt installation. Avsedd användning: Branddetektering och brandvarning för hushållsapplikationer eller liknande bostadsapplikationer. Lokala bestämmelser ska konsulteras.

**INTENDED USE: FIRE SAFETY**  
**ESSENTIAL CHARACTERISTICS: PASSED**

Nominal activation conditions/ Sensitivity, Response delay (response time) and Performance under fire condition - Operational reliability - Tolerance to supply voltage - Durability of operational reliability and response delay, temperature resistance, vibration resistance, humidity resistance, corrosion resistance, electrical stability

**2** Contenido - Contenido - Treść - Indhold - Innehåll

FS1801xxM (1yr) = FS1805M + GP1604S or Raymax 6F22  
FS1805xxM (5yr) = FS1805M + GP1604A or Raymax 6LR61 or Duracell MN1604

Pulsante di prova  
Botón de prueba  
Przycisk testu  
Test-knap  
Testknapp

**3** Attivare / Sostituire - Activar / Sustituir - Aktywacja / Wymiana - Aktiver / udskift - Aktivera / Byt ut

(1yr) GP1604S, Raymax 6F22  
(5yr) GP1604A, Raymax 6LR61, Duracell MN1604

IT - Batterie consigliate  
ES - Pilas recomendadas  
PL - Zalecane baterie  
DK - Anbefalede batterier  
SE - Rekommenderade batterier

IT - Sostituire il rilevatore di fumo 10 anni dopo l'attivazione. ES - Sustituya el detector de humo 10 años después de su activación. PL - Wymień czujnik dymu po 10 latach od aktywacji. DK - Udskift røgdetektoren 10 år efter aktivering. SE - Byt ut brandvarnaren 10 år efter aktivering.

**4** Test - Pruebas - Testowanie - Testning - Testning

≥ 5 seconds

85dB(A) beep

**5** Montaggio a soffitto - Montaje en techo - Montaż sufitowy - Montering i loftet - Montering i tak

1  
2

Girare per fissare  
Girar para fijar  
Przekręć, aby zabezpieczyć  
Drej for at sikre  
Vrid för att säkra

**6a** Camere - Habitaciones - Pokoje - Værelser - Rum

0-20°

Min 50cm

Min. 1x / 40m<sup>2</sup>

1/2

Max. 6m

**6b** Tetto - Techo - Dach - Tag - Tak

≥ 20°

Min 50cm

Min. 1x / 36m<sup>2</sup>

**6c**

≤ 0,2m

≥ 0,2m

Min. 1x / 36m<sup>2</sup>

**7** Prova e pulisci - Prueba y limpieza - Testuj i czyść  
Test og rengør - Testa och rengör

1x

MONTH

1 2 3  
4 5 6 7 8 9 10  
11 12 13 14 15 16 17  
18 19 20 21 22 23 24  
25 26 27 28 29 30 31

Il test non va bene, sostituire il rilevatore!  
La prueba no está bien, reemplace el detector.  
Test nie jest w porządku, wymień detektor!  
Test ikke okay, udskift detektor!  
Testa inte okej, byt ut detektorn!

Avviso di batteria scarica? Sostituire il rilevatore di fumo!  
Avviso di silenzamento per 8 ore: premere il pulsante di prova

Alerta de batería baja? Reemplace el dispositivo de alarma de humo.  
Advertencia de silencio durante 8 horas: presione el botón de prueba.

Ostrzeżenie o niskim poziomie baterii? Wymień czujnik dymu!  
Wycisz ostrzeżenie na 8 godzin: naciśnij przycisk testowy.

Alarm for lavt batteriniveau? Udskift røgalarm!  
Dæmp advarsel i 8 timer: tryk på testknappen

Varning för lågt batterinivå? Byt ut rökvarnarenheten!  
Tyst varning i 8 timmar: tryck på testknappen

1x 32 sec / Beep +

IT Modo operativo	Segnale LED (flash)	Segnale acustico (bip)	Modo di descrizione
Normale	1 x per 32 secondi	Nessuno	Il dispositivo funziona correttamente
Prova	1 x al secondo (3 x), pausa di 1,5 secondi	1 x al secondo (3 x), pausa di 1,5 secondi	Il dispositivo è in fase di prova
Allarme	1 x al secondo (3 x), pausa di 1,5 secondi	1 x al secondo (3 x), pausa di 1,5 secondi	Il dispositivo ha rilevato fumo
Avviso di batteria scarica	1 x ogni 32 secondi (insieme a bip)	1 x ogni 32 secondi (insieme al flash)	La batteria si sta scaricando
Avviso di guasto	1 x ogni 32 secondi (alternato con bip)	1 x ogni 32 secondi (alternato con flash)	L'apparecchio non funziona correttamente

ES Modo de funcionamiento	Señal LED (flash)	Señal acústica (bip)	Modo de descripción
Normal	1 x cada 40 segundos	Ninguno	El dispositivo funciona correctamente
Prueba	1 x por segundo (3 x), pausa de 1,5 segundos	1 x por segundo (3 x), pausa de 1,5 segundos	El dispositivo está siendo probado
Alarma	1 x por segundo (3 x), pausa de 1,5 segundos	1 x por segundo (3 x), pausa de 1,5 segundos	El dispositivo ha detectado hu
Advertencia de batería baja	1 x cada 32 segundos (simultáneamente bip)	1 x cada 32 segundos (simultáneamente flash)	La batería se está agotando
Advertencia de fallo	1 x cada 32 segundos (alternando con el bip)	1 x cada 32 segundos (alternando con el flash)	El dispositivo no funciona correctamente

PL Tryb pracy	Sygnal LED (flash)	Sygnal akustyczny (bip)	Tryb opisu
Normalnie	1 x na 32sekund	Brak	Urządzenie działa prawidłowo
Badanie	1 x na sekundę (3 x), pauza 1,5 sekundy	1 x na sekundę (3 x), pauza 1,5 sekundy	Urządzenie jest badane
Alarm	1 x na sekundę (3 x), pauza 1,5 sekundy	1 x na sekundę (3 x), pauza 1,5 sekundy	Urządzenie wykryło dym.
Ostrzeżenie pusta bateria	1 x na 32 sekund (w tym samym czasie co bip)	1 x na 32 sekund (w tym samym czasie co flash)	Bateria jest wyczerpana
Ostrzeżenie o awarii	1 x na 32 sekund (Na zmianę co bip)	1 x na 32 sekund (Na zmianę co flash)	Urządzenie nie działa prawidłowo

DK Driftstilstand	LED-signal (blitz)	Akustisk signal (bip)	Beskrivelse tilstand
Normal	1 x pr. 32 sekunder	Ingen	Enhed fungerer korrekt
Test	1 x pr. Sekund (3 x), pause på 1,5 sekunder	1 x pr. Sekund (3 x), pause på 1,5 sekunder	Enheden testes
Alarm	1 x pr. Sekund (3 x), pause på 1,5 sekunder	1 x pr. Sekund (3 x), pause på 1,5 sekunder	Enheden har registreret røg
Advarsel om lavt batteri	1 x pr. 32 sekunder (samtidigt med bip)	1 x pr. 32 sekunder (samtidigt med blitz)	Batteriet er ved at løbe tør
Fejladvarsel	1 x pr. 32 sekunder (skiftevis med bip)	1 x pr. 32 sekunder (skiftevis med blitz)	Enheden fungerer ikke korrekt

SE Driftläge	LED-signal (blitx)	Akustisk signal (pip)	Beskrivningsläge
Normal	1 x per 32 sekunder	Ingen	Enhet fungerar korrekt
Test	1 x per sekund (3 x), paus på 1,5 sekunder	1 x per sekund (3 x), paus på 1,5 sekunder	Enheten testas
Larm	1 x per sekund (3 x), paus på 1,5 sekunder	1 x per sekund (3 x), paus på 1,5 sekunder	Enheten har upptäckt rök
Varning för lågt batteri	1 x per 32 sekunder (samtidigt med pip)	1 x per 32 sekunder (samtidigt med blitx)	Batteriet börjar ta slut
Felvarning	1 x per 32 sekunder (växlar med pip)	1 x per 32 sekunder (växlar med blitx)	Enheten fungerar inte korrekt

#### IT - Simboli:

 Riciclaggio e smaltimento: Il simbolo RAEE significa che questo prodotto e le batterie devono essere smaltiti separatamente dagli altri rifiuti domestici. Quando raggiunge la fine della sua vita utile, portarlo in un punto di raccolta designato nella vostra zona per garantire uno smaltimento o un riciclaggio sicuro. Proteggere l'ambiente, la salute umana e le risorse naturali! Leggere il manuale prima dell'uso e conservarlo in un luogo sicuro per l'uso e la manutenzione futuri. Scaricate la dichiarazione di prestazione (DoP) all'indirizzo [www.elro.eu](http://www.elro.eu).

#### Avvertenze:

- \* Sostituire il dispositivo di allarme fumo 10 anni dopo l'attivazione iniziale.
- \* Per prevenire lesioni, questo apparecchio deve essere saldamente fissato al soffitto in conformità con le istruzioni di installazione.
- \* Le batterie non devono essere esposte a calore eccessivo come il sole e il fuoco.
- \* La durata della batteria si riduce senza test mensili.
- \* Tenere lontano dal condizionatore d'aria e dalla ventilazione/flussi d'aria polverosi.
- \* Non verniciare o coprire il dispositivo.
- \* Consultare le normative locali.

#### Risoluzione dei problemi:

I falsi allarmi sono spesso causati dal polvere o vapore. In caso di dubbio: Lasciare l'edificio e prendere provvedimenti! Ulteriori istruzioni di montaggio: Corridoio larghezza massima 3m: Max 15m tra 2 allarmi. Max. 7,5m verso il lato anteriore e allarmi ai bordi/incroci dei corridoi. Gallerie: Lunghezza e larghezza >2m e >16m<sup>2</sup>, allarmi supplementari sotto la galleria. Pendenza parziale del tetto: Soffitto piano ≤1m di larghezza, considerare come pendenza del tetto. Soffitto piano >1m di larghezza, considerare come soffitto piano.Tradotto con [www.DeepL.com/Translator](http://www.DeepL.com/Translator) (versione gratuita)

#### ES - Símbolos:

 Reciclaje y eliminación: El símbolo WEEE significa que este producto y las pilas deben ser eliminados por separado de otros residuos domésticos. Cuando llegue al final de su vida útil, llévelo a un punto de recogida de residuos designado en su zona para garantizar una eliminación o un reciclaje seguros. Proteja el medio ambiente, la salud humana y los recursos naturales! Lea el manual antes de utilizarlo y guárdelo en un lugar seguro para su futuro uso y mantenimiento. Descargue la Declaración de rendimiento (DoP) en [www.elro.eu](http://www.elro.eu).

#### Advertencias:

- \* Sustituya el dispositivo de alarma de humo 10 años después de la activación inicial.
- \* Para evitar lesiones, este aparato debe estar firmemente sujeto al techo de acuerdo con las instrucciones de instalación.
- \* Las baterías no deben ser expuestas a un calor excesivo como el sol y el fuego.
- \* La vida útil de las baterías se acorta sin necesidad de realizar pruebas mensuales.
- \* Manténgase alejado del aire acondicionado/ventilación/flujos de aire polvorientos.
- \* No pinte ni cubra el dispositivo.
- \* Consulte las normas locales.

#### Solución de problemas:

La falsa alarma es a menudo causada por el polvo o el vapor. En caso de duda: Abandone el edificio y tome medidas. Instrucciones de montaje adicionales: Ancho máximo del pasillo 3m: Máximo 15m entre 2 alarmas. Máximo. 7,5m al frente y alarmas en los bordes/cruces de los pasillos. Gallerías: Longitud y anchura >2m y >16m<sup>2</sup>, alarmas adicionales debajo de la galería. Pendientes parciales del techo: Techo plano ≤1m de ancho, considerar como inclinación del techo. Techo plano >1m de ancho, considerado como techo plano.

#### PL - Symbole:

 Recykling i utylizacja: Symbol WEEE oznacza, że ten produkt i baterie muszą być utylizowane oddzielnie od innych odpadów domowych. Po zakończeniu eksploatacji należy oddać go do wyznaczonego punktu zbiórki odpadów w danej okolicy, aby zagwarantować bezpieczną utylizację lub recykling. Chroni środowisko naturalne, zdrowie ludzkie i zasoby naturalne! Przeczytaj instrukcję przed użyciem i przechowuj ją w bezpiecznym miejscu w celu późniejszego użytkowania i konserwacji. \ Pobierz deklarację wydajności (DoP) pod adresem [www.elro.eu](http://www.elro.eu).

#### Ostrzeżenia:

- \* Wymienić sygnalizator dymu 10 lat po pierwszym uruchomieniu.
- \* Aby uniknąć obrażeń, urządzenie musi być bezpiecznie przymocowane do sufitu zgodnie z następującymi zasadami instrukcję montażu.

- \* Baterie nie mogą być narażone na nadmierne ciepło, takie jak promienie słoneczne i ognie.
- \* Żywotność baterii skraca się bez miesięcznego testu.
- \* Należy trzymać z dala od klimatyzacji/wietrzenia/przepływy zapyłonego powietrza.
- \* Nie malować ani nie zakrywać urządzenia.
- \* Należy zapoznać się z lokalnymi przepisami.

#### Rozwiązywanie problemów:

Falszywy alarm jest często powodowany przez kurz lub parę wodną. W razie wątpliwości: Opuścić budynek i podjąć działania! Dodatkowa instrukcja montażu: Korytarz o maksymalnej szerokości 3m: Maksymalnie 15m pomiędzy 2 alarmami. Maks. 15m pomiędzy 2 alarmami. 7,5m do przodu i alarmy na krawędziach/przecięciach korytarzy. Gallerie: Długość i szerokość >2m i >16m<sup>2</sup>, dodatkowe alarmy pod galerią. Częściowe połacie dachu: Sufit płaski o szerokości ≤1m, traktowany jako połacie dachowe. Strop płaski o szerokości >1m, uważany za strop płaski.

#### DK - Symboler:

 Genbrug og bortscaffelse: WEEE-symbolet betyder, at dette produkt og batterier skal bortscaffes separat fra andet husholdningsaffald. Når det når sin levetid, skal du tage det til et bestemt affaldsindsamlingssted i dit område for at garantere en sikker bortscaffelse eller genbrug. Beskyt miljøet, menneskers sundhed og naturressourcer! Læs brugsanvisningen inden brug, og opbevar den et sikkert sted til fremtidig brug og vedligeholdelse. Download Ydelseserklæring (DoP) på [www.elro.eu](http://www.elro.eu).

#### Advarsler:

- \* Udskift røgalarmanordning 10 år efter første aktivering.
- \* For at forhindre personskade skal dette apparat fastgøres sikkert til loftet i overensstemmelse med installationsinstruktionerne.
- \* Batterier må ikke udsættes for overdreven varme såsom solskin og ild.
- \* Batteriets levetid for korter uden månedlig test.
- \* Holdes væk fra aircondition / ventilation / støvede luftstrømme. \* Mal ikke eller tildæk ikke enheden.
- \* Se lokale regler.

#### Fejlfinding:

Falsk alarm er ofte forårsaget af støv eller damp. I tvivlstilfælde: Forlad bygningen og gør noget! Yderligere monteringsinstruktioner: Korridor maks. Bredde 3 m: Maks. 15 m mellem 2 alarmer. Maks. 7,5 m til forsiden og alarmer ved kanter / krydsning af gange. Gallerier: Længde og bredde > 2m og > 16m<sup>2</sup>, yderligere alarmer under galleriet. Delvis skråninger: Fladt loft ≤ 1m bredt, betragtes som taghældning. Fladt loft > 1 m bredt, betragtes som fladt loft.

#### SE - Symboler:

 Återvinning och avfallshantering: WEEE-symbolen betyder att denna produkt och batterier måste kasseras separat från annat hushållsavfall. När den når sin livslängd, ta den till en utsedd avfallsuppsamlingsplats i ditt område för att garantera ett säkert bortscaffande eller återvinning. Skydda miljön, människors hälsa och naturresurser! Läs bruksanvisningen före användning och förvara den på en säker plats för framtida användning och underhåll. Ladda ner Prestandadeklaration (DoP) på [www.elro.eu](http://www.elro.eu).

#### Varningar:

- \* Byt ut brandvarnaren 10 år efter den första aktiveringen.
- \* För att förhindra skador måste denna apparat fästas ordentligt i taket i enlighet med installationsanvisningarna.
- \* Batterier får inte utsättas för stark värme som solskin och eld.
- \* Batteriets livslängd förkortas utan månatligt test.
- \* Håll dig borta från luftkonditionering / ventilation / dammiga luftströmmar.
- \* Måla inte eller täck över enheten.
- \* Se lokala bestämmelser.

#### Felsökning:

Falsklarm orsakas ofta av damm eller ånga. Vid tvivel: Lämna byggnaden och vidta åtgärder! Ytterligare monteringsanvisningar: Korridor max bredd 3m: Max 15m mellan 2 larm. Max. 7,5 m till framsidan och larm vid kanter / korsningar av korridorer. Gallerier: Längd och bredd > 2m och > 16m<sup>2</sup>, ytterligare larm under galleriet. Delvis taklutning: Platta tak ≤ 1m bred, betrakta som taklutning. Platta tak > 1 m breda, betrakta som platta tak.